

Konceptuel model for Aktør/adresse

Præsentation for Videnskabsministeriet
6. december 2005

Revideret 7. december 2005

Udkast til fælles offentlig konceptuel begrebsmodel for aktører og tilknyttede adresser

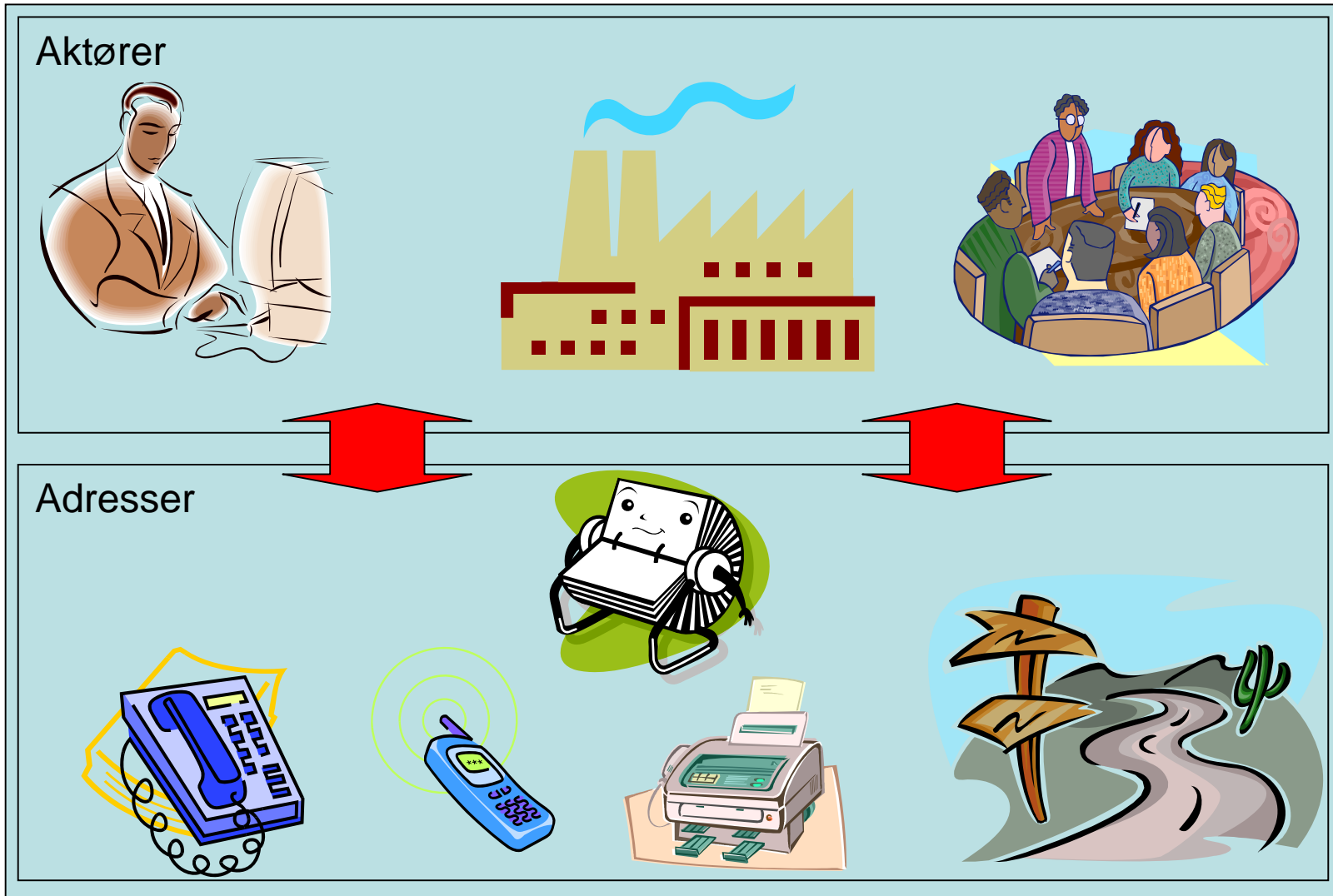

Forudsætninger

1. **Tværgående offentlig relevans** på baggrund af udleveret kildemateriale
2. **En generel og fleksibel model**
3. **Behovsafklaring** samt udvikling af **logisk** og **fysisk** model er ikke en del af denne opgave
4. **Organisationers interne struktur** er ikke en del af modellen

Afgrænsninger

1. **Attributter og definitioner** er primært baseret på de udleverede kilder og sekundært på vores generelle erfaringer med modellering af aktør og adresse.
2. En **konceptuel model** indeholder kun historik i begrænset omfang.
3. På baggrund af **kildematerialet**, har det ikke været muligt at fastslå det endelige værdisæt for typerne `AktørRelationType` og `AktørAdresseType`.

Modeludkast

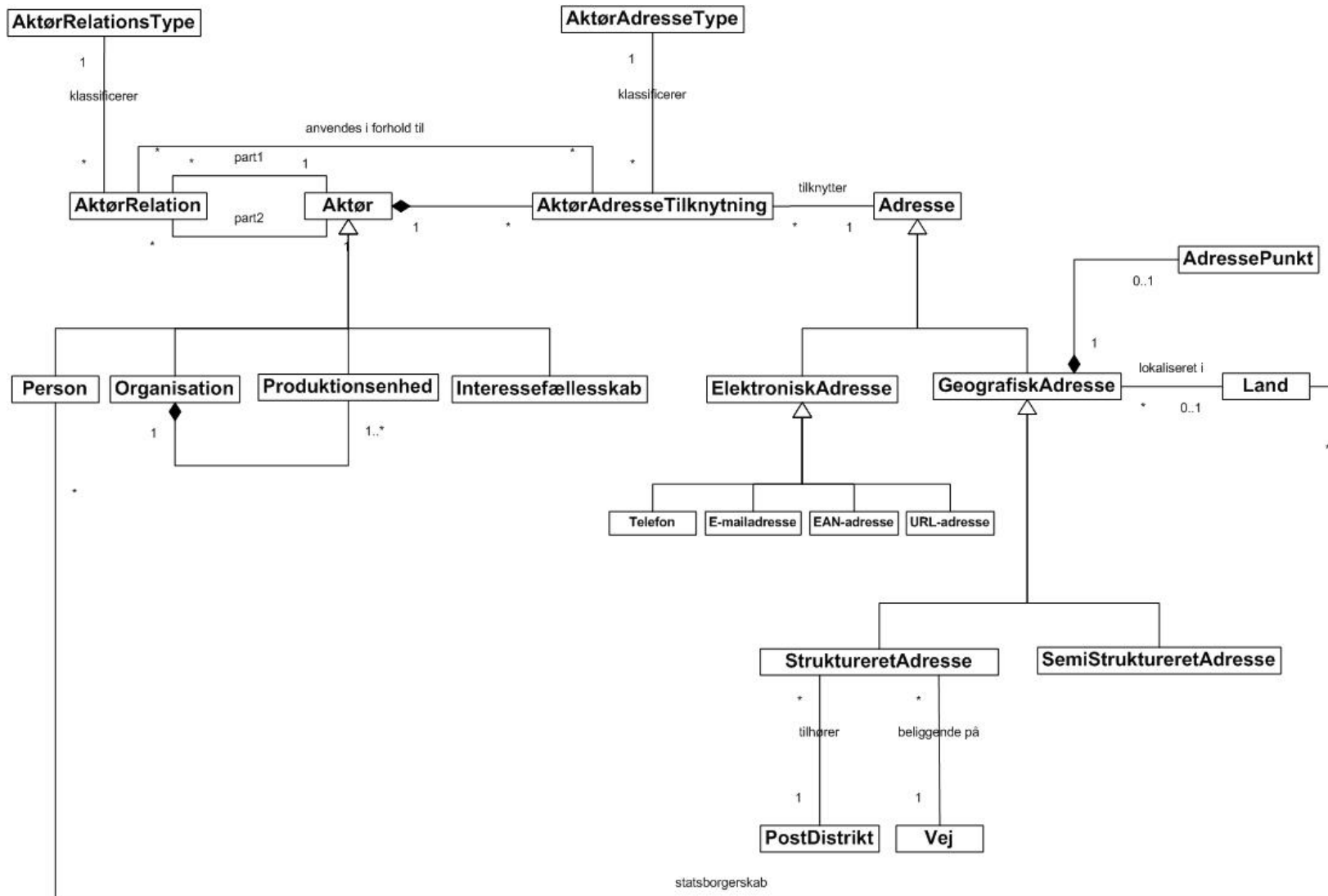

Modeludkast

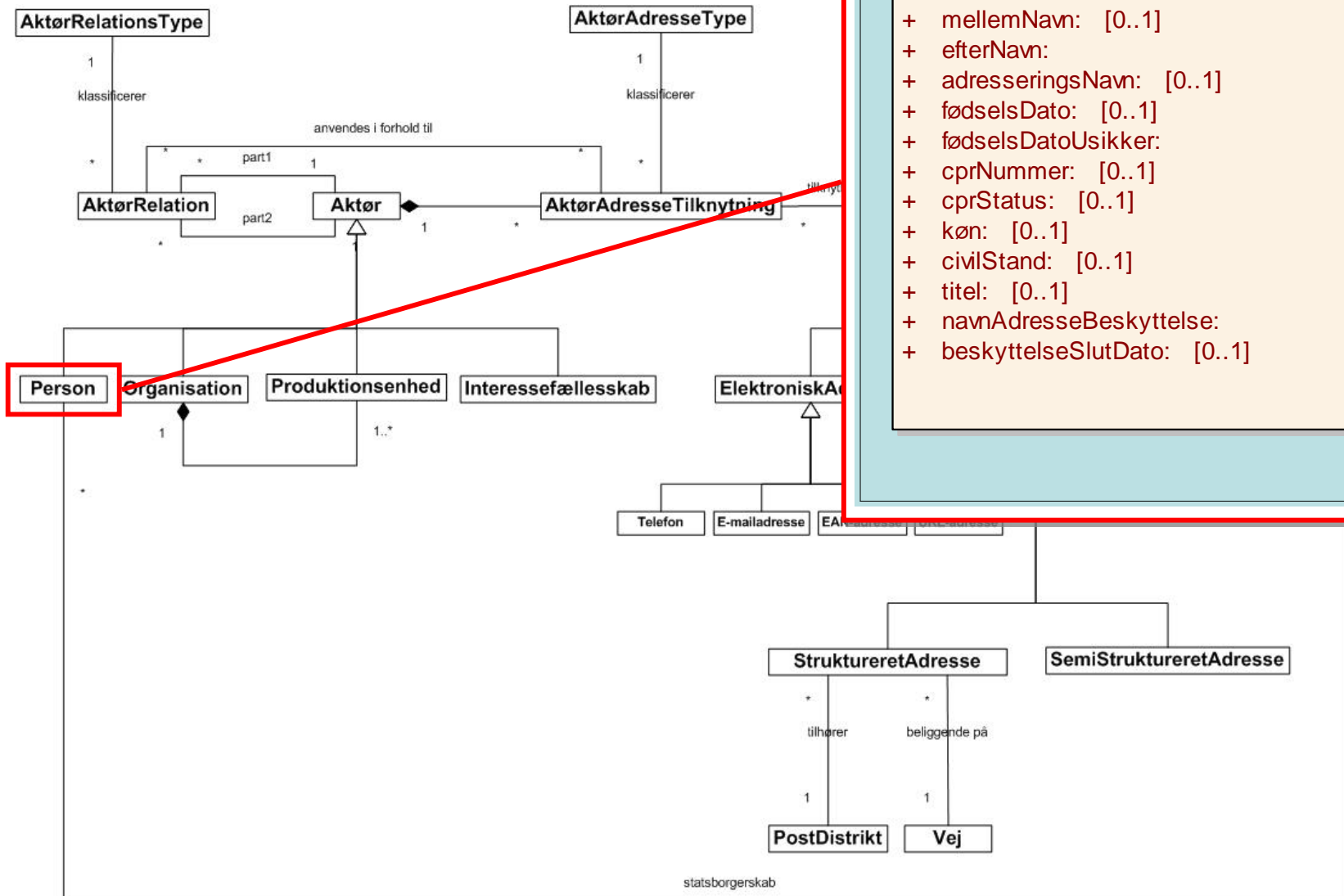

Modeludkast

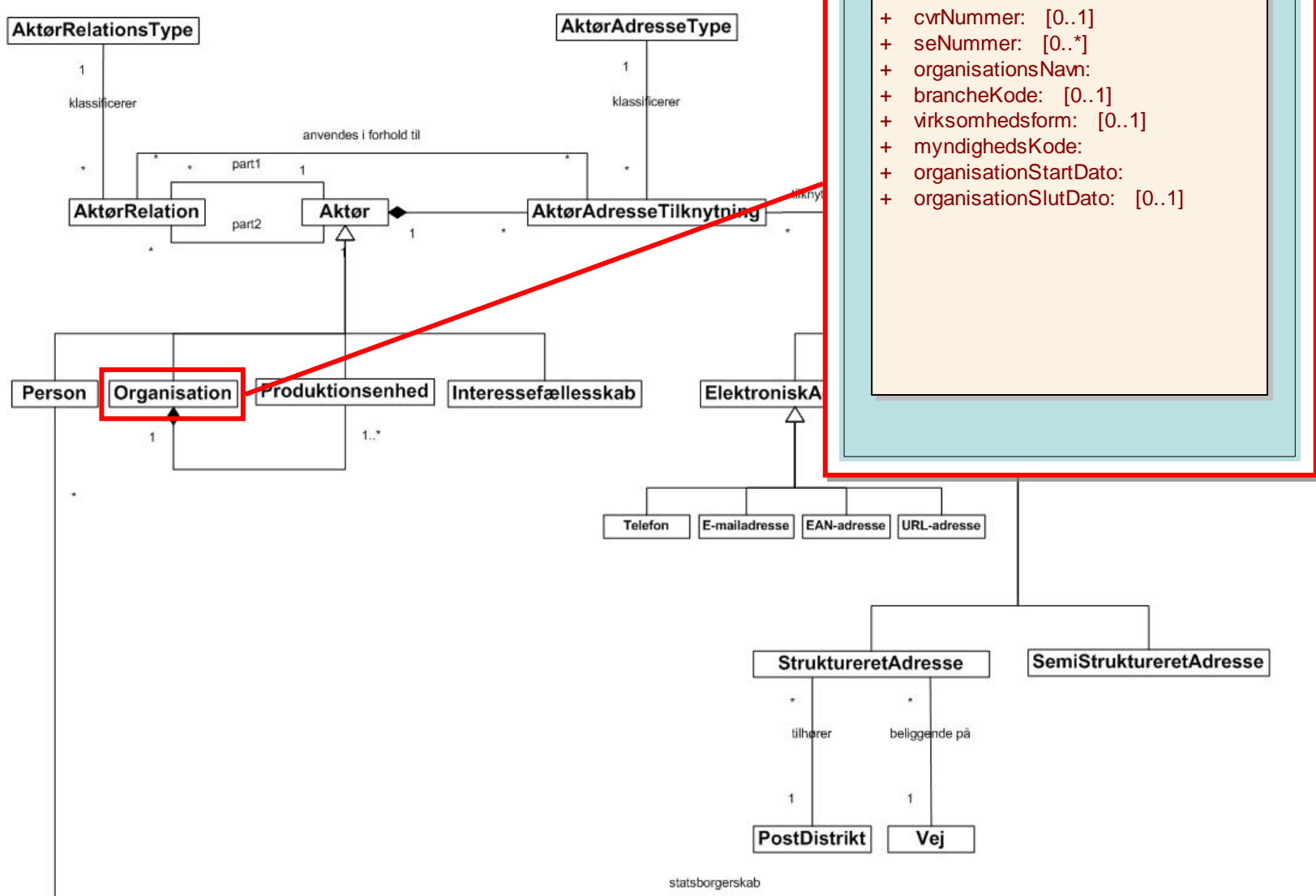

Modeludkast

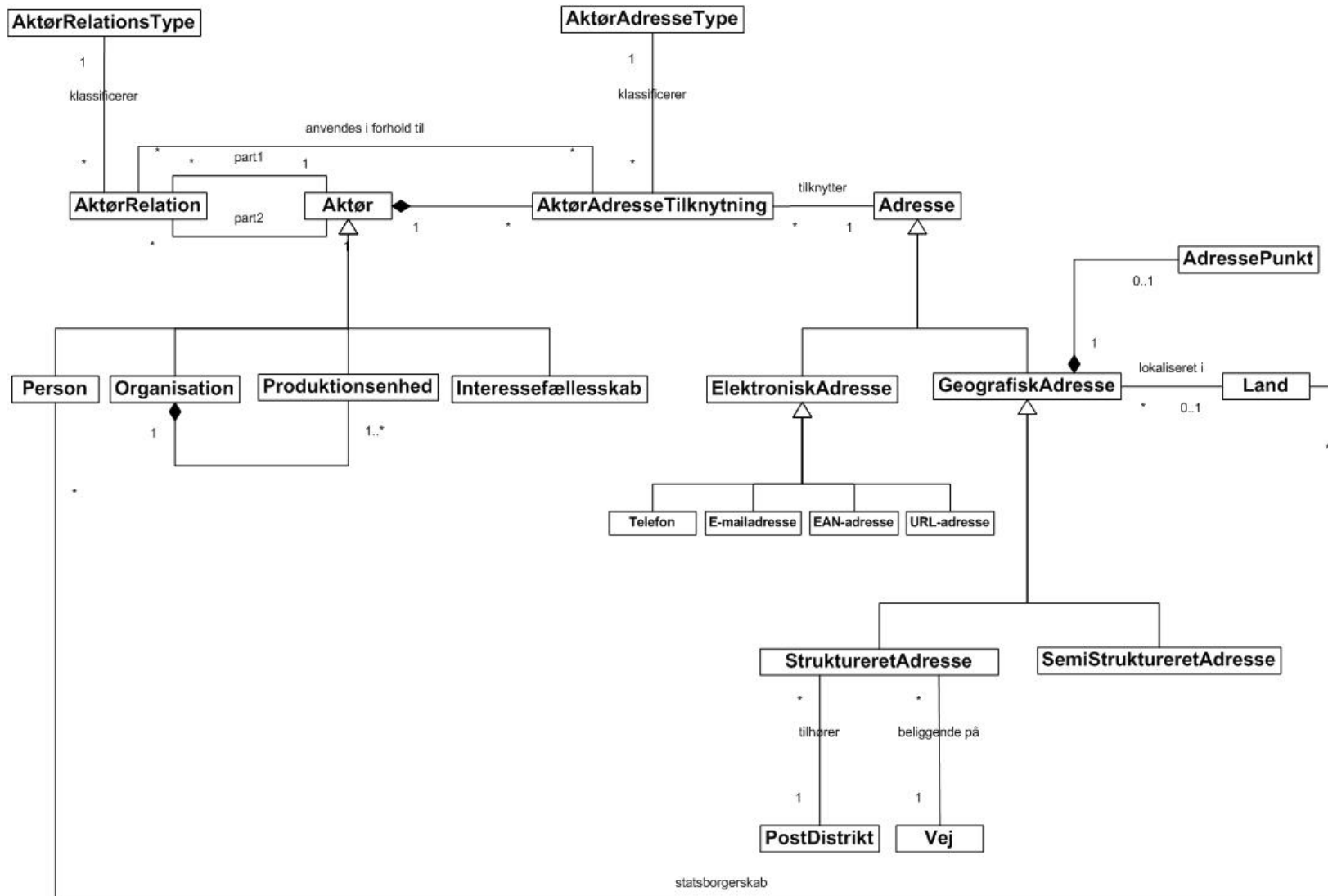

Modeludkast

AktørRelationsType

Aktør Relations Type	
Person - Person	Person – Organisation
Forældre for Væрге for Gift med Samlevende med C/O Care Of Fuldmagtshaver for Kundeansvarlig for Sagsbehandler for Identisk med / samme som	Medlem af Ansat i Bestyrelsesformand for Borgmester i Ejer af Revisor for
Organisation – Organisation	
Leverandør for Datterselskab af	

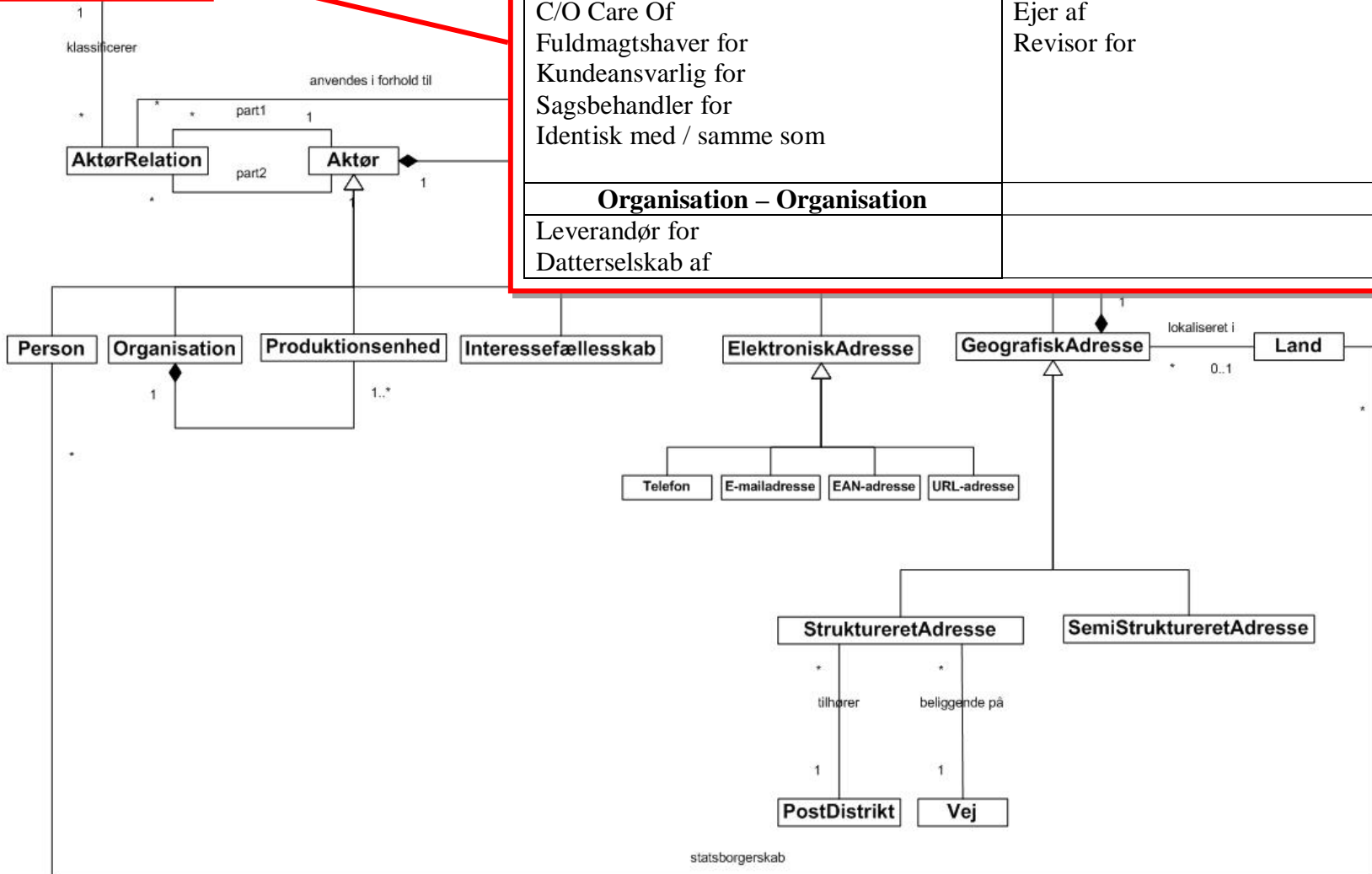

Modeludkast

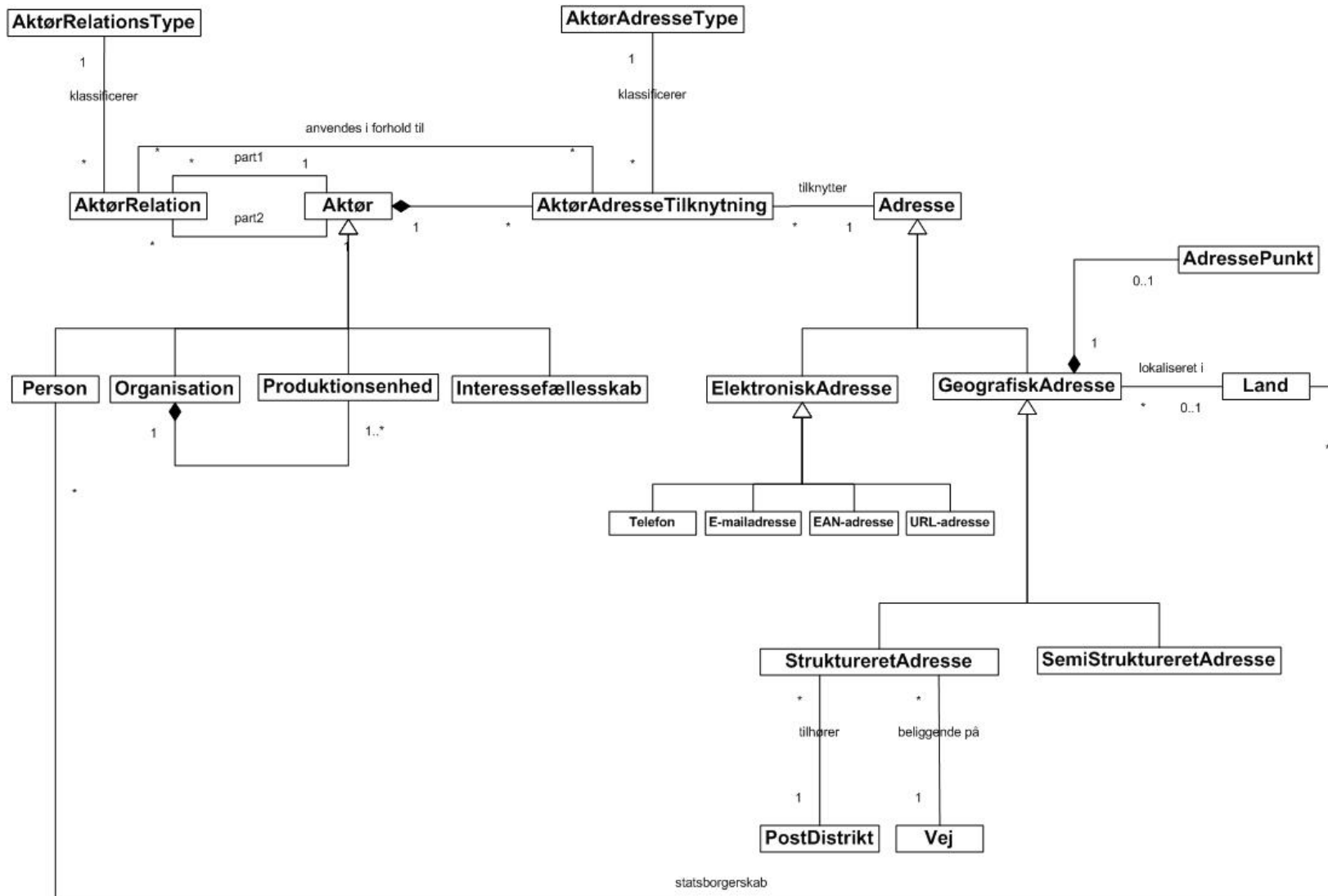

Eksempel: "Gift med"

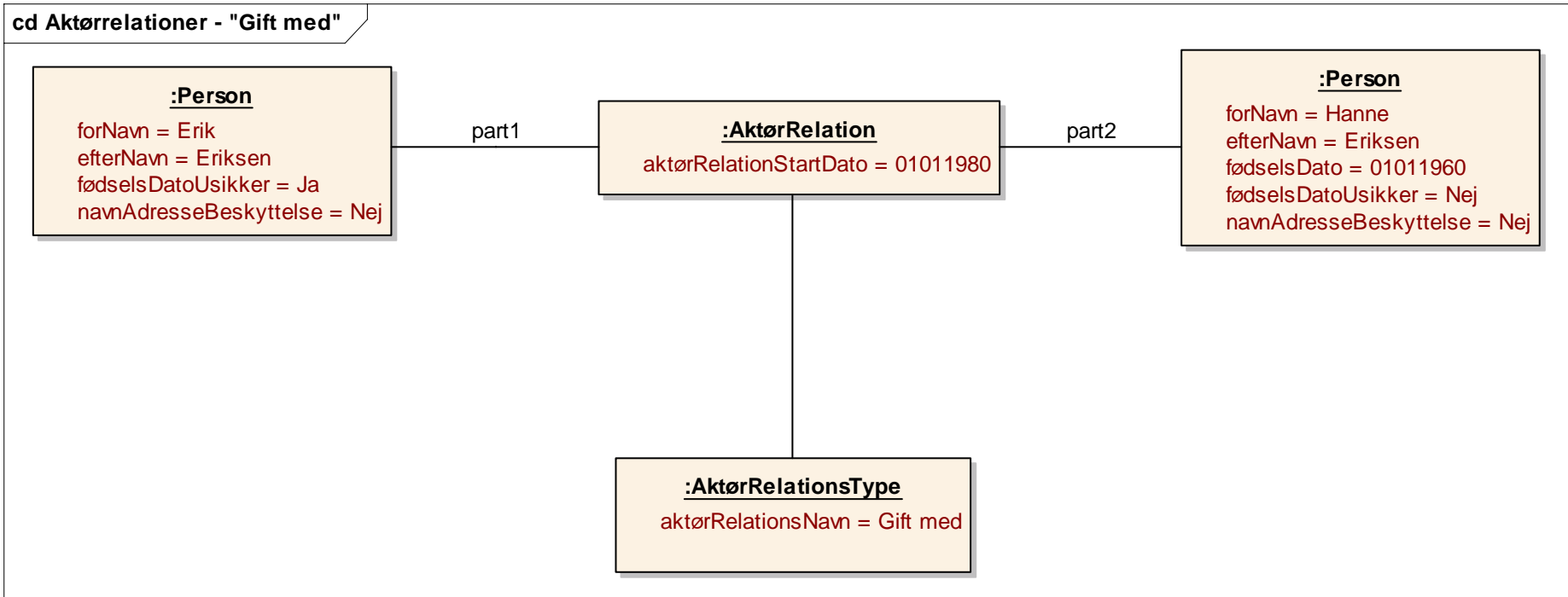

Eksempel: "Ansæt i"

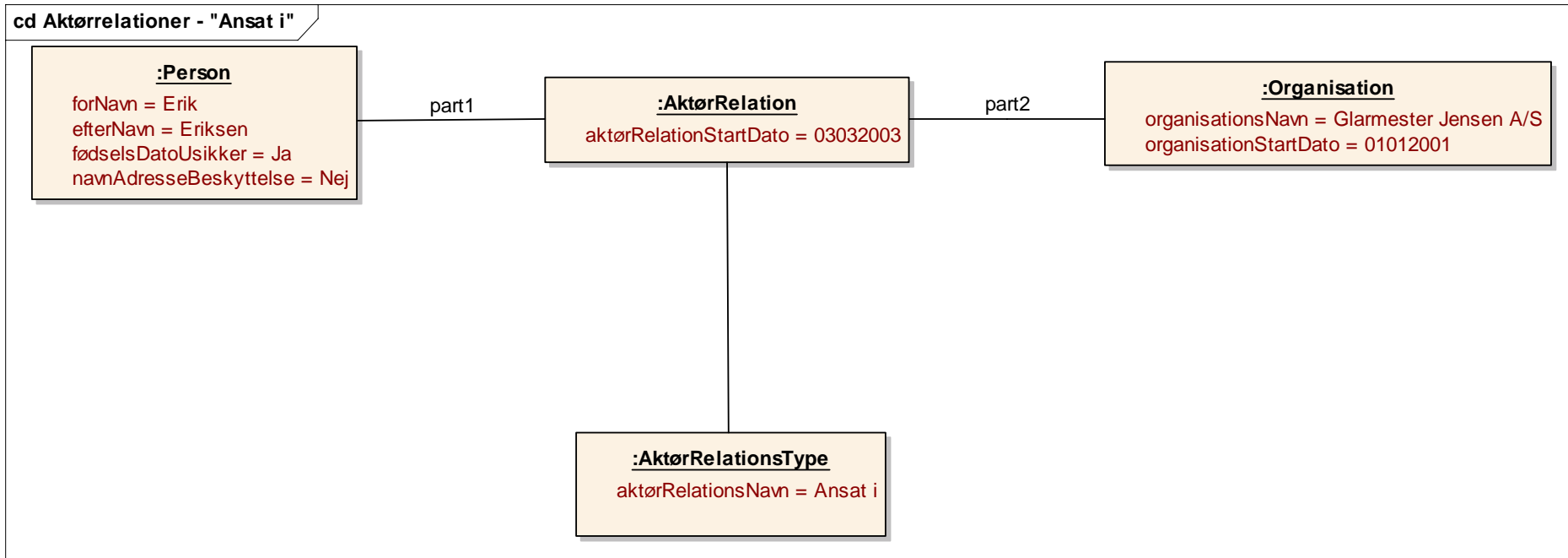

Modeludkast

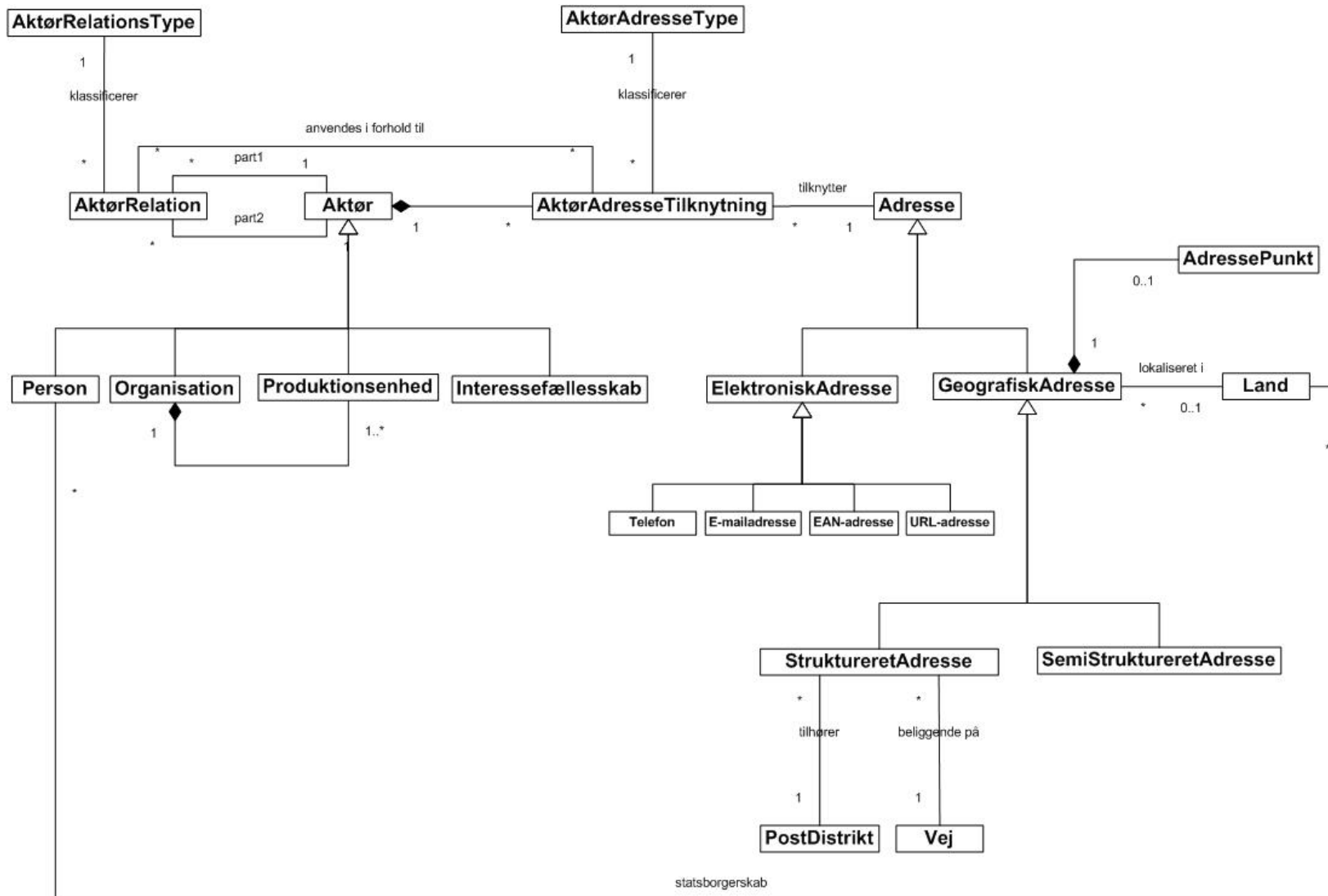

Modeludkast

AktorRelationsType

AktorAdresseType

cd Konceptuel model

Adresse::StruktureretAdresse

- + lokalitetsNavn: [0..1]
- + vejNavn:
- + vejAdresseringsNavn:
- + husNummer:
- + etage: [0..1]
- + dørBetegnelse: [0..1]
- + bygningsNummer: [0..1]
- + byNavn: [0..1]
- + postBoks: [0..1]

tilhører

beliggende på

Adresse::PostDistrikt

- + postNummer:
- + postDistriktNavn:

Adresse::Vej

- + kommuneKode:
- + vejKode:

Tilknytning

tilknytter

Adresse

AdressePunkt

ElektroniskAdresse

GeografiskAdresse

lokaliseret i

Land

E-mailadresse

EAN-adresse

URL-adresse

StruktureretAdresse

SemiStruktureretAdresse

tilhører

beliggende på

PostDistrikt

Vej

statsborgerskab

Modeludkast

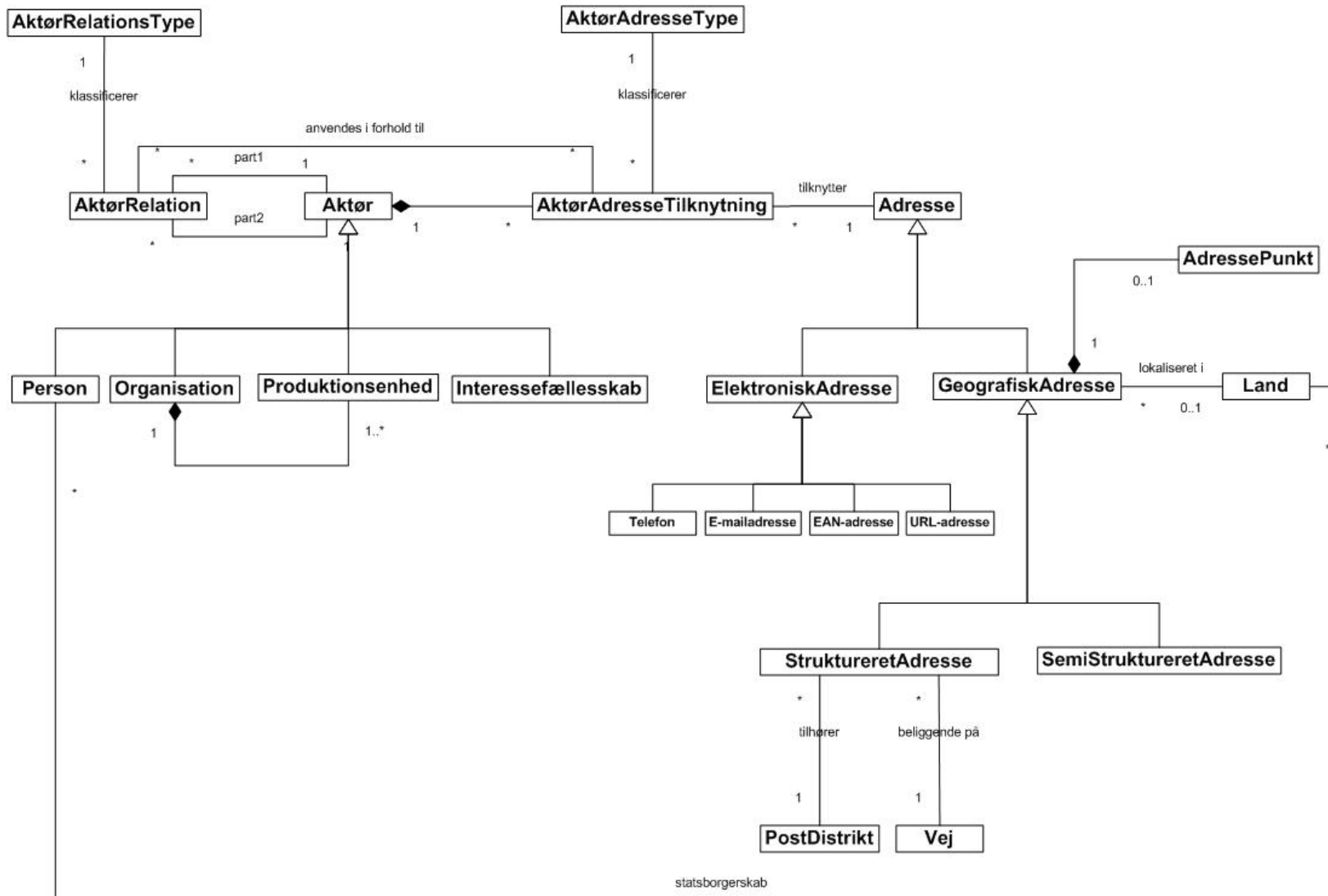

Modeludkast

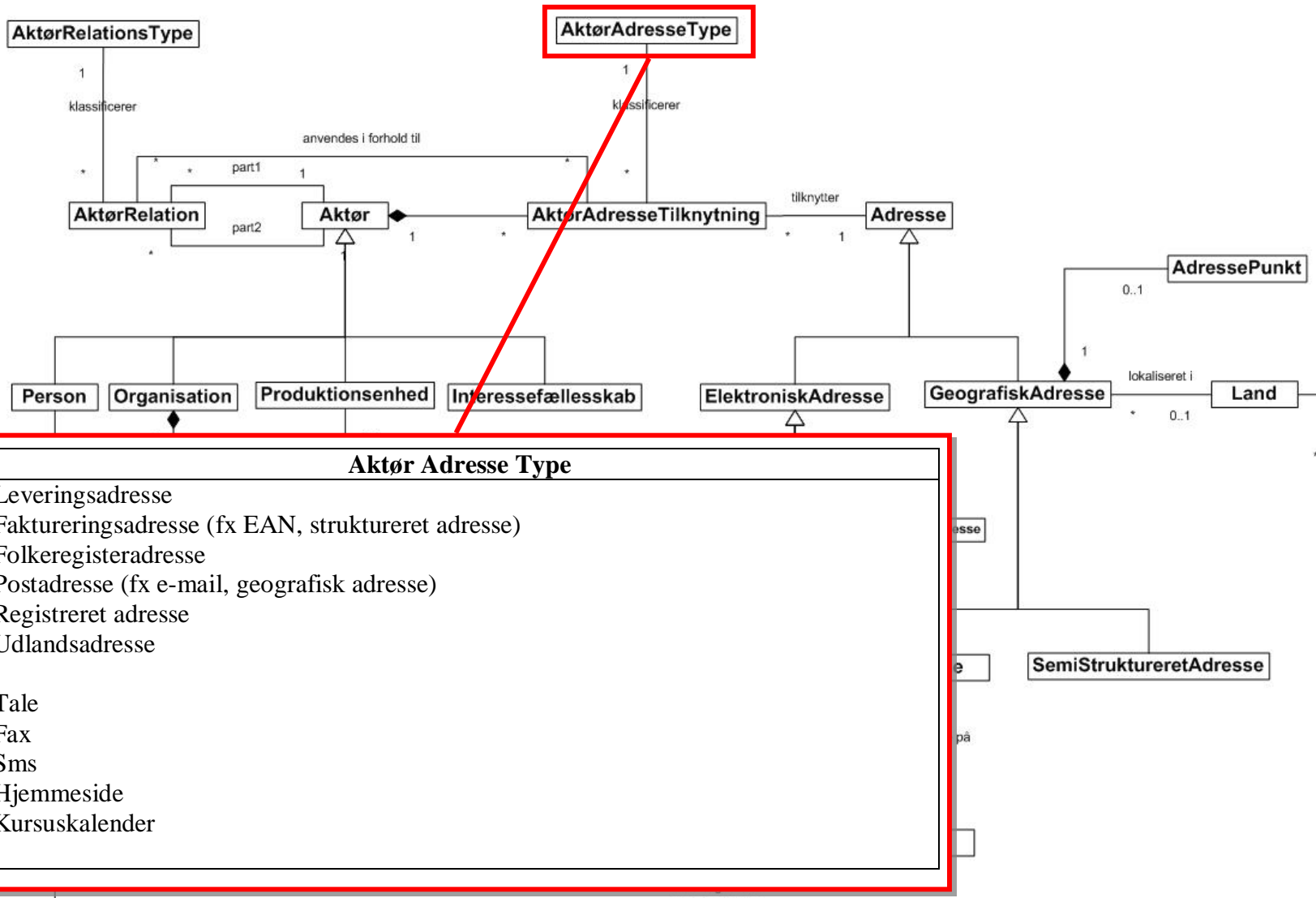

Modeludkast

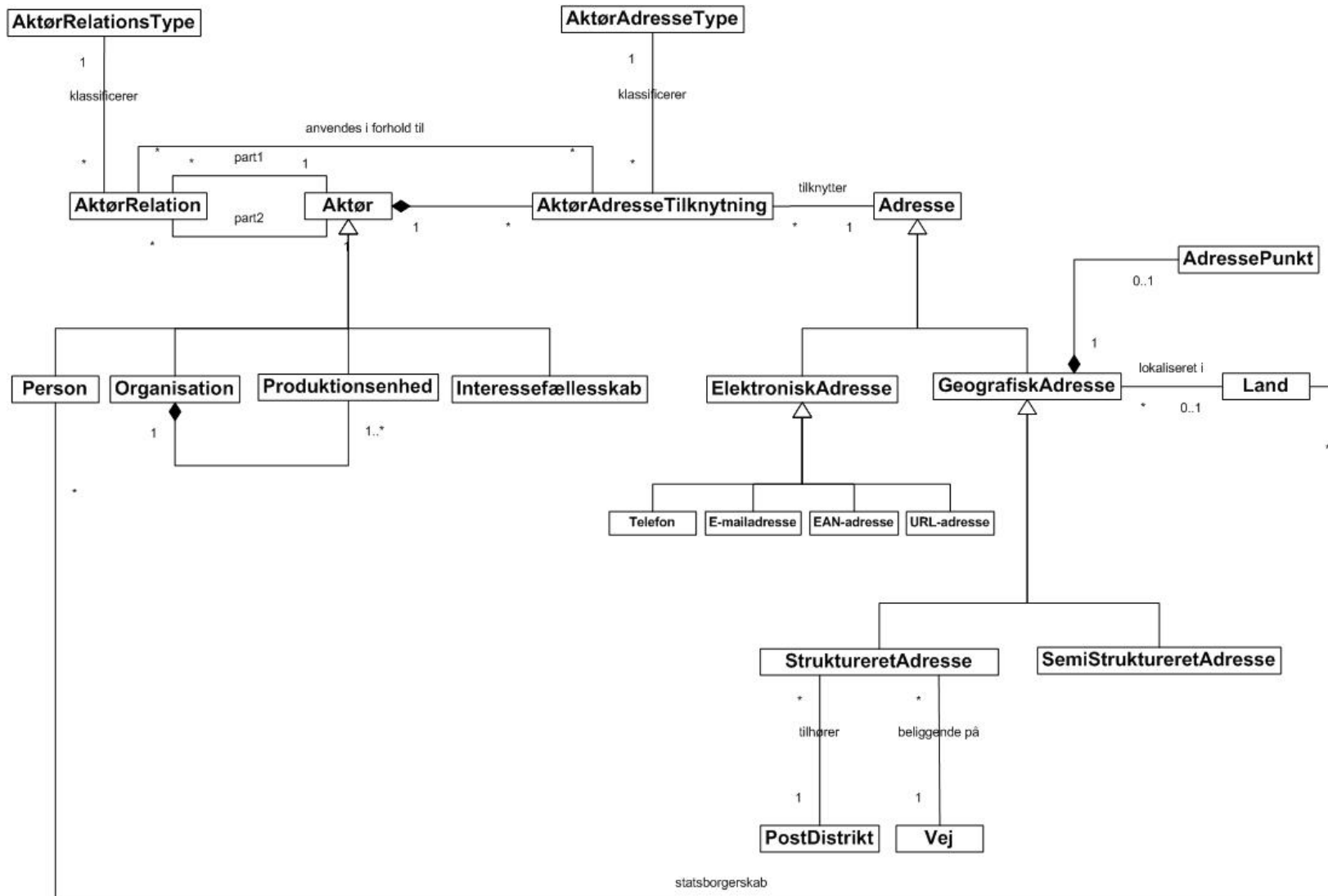

Eksempel: Struktureret adresse

cd Adressetilknytning

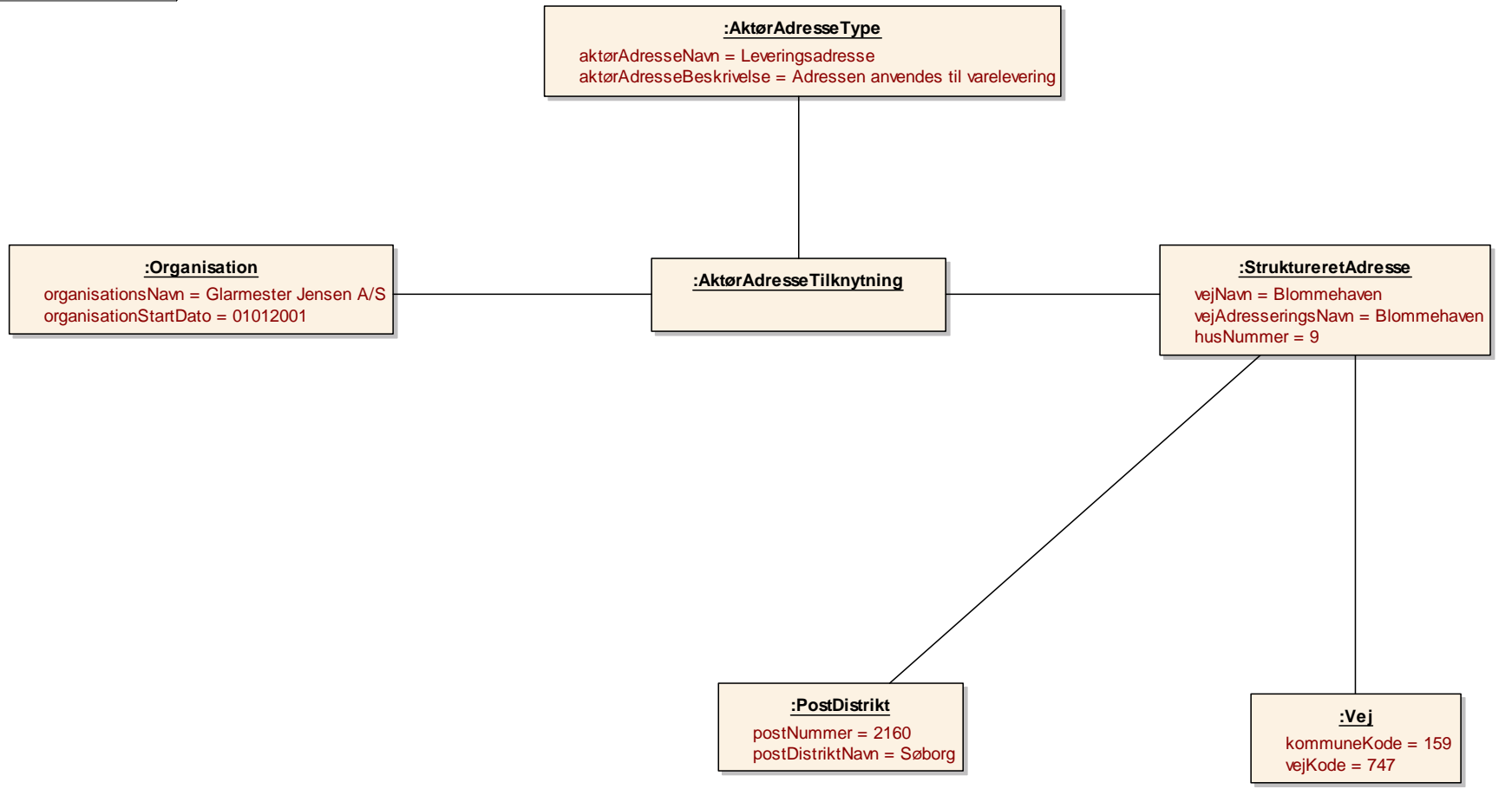

Eksempel: Elektronisk adresse

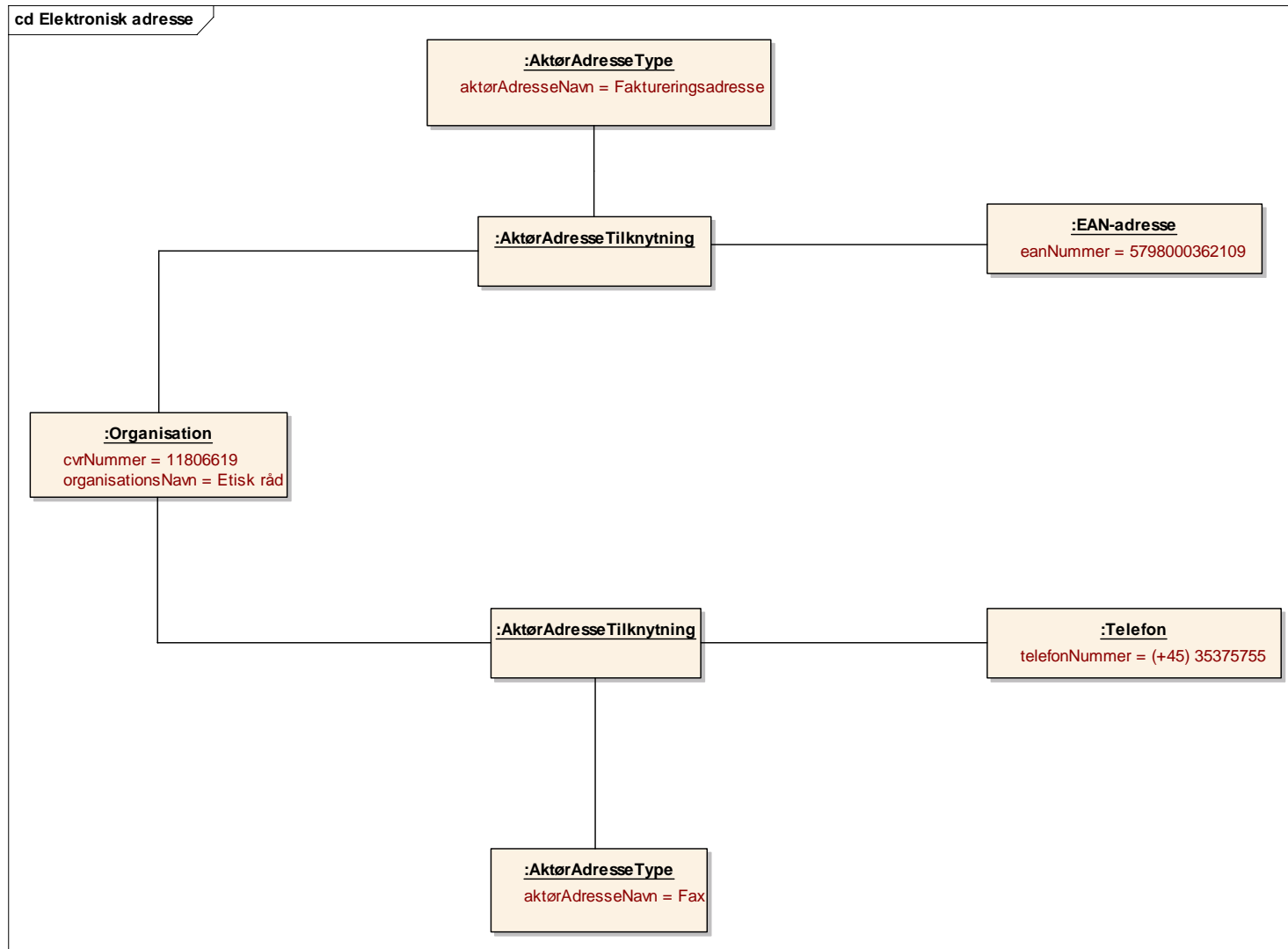

Eksempel: "Produktionsenhed"

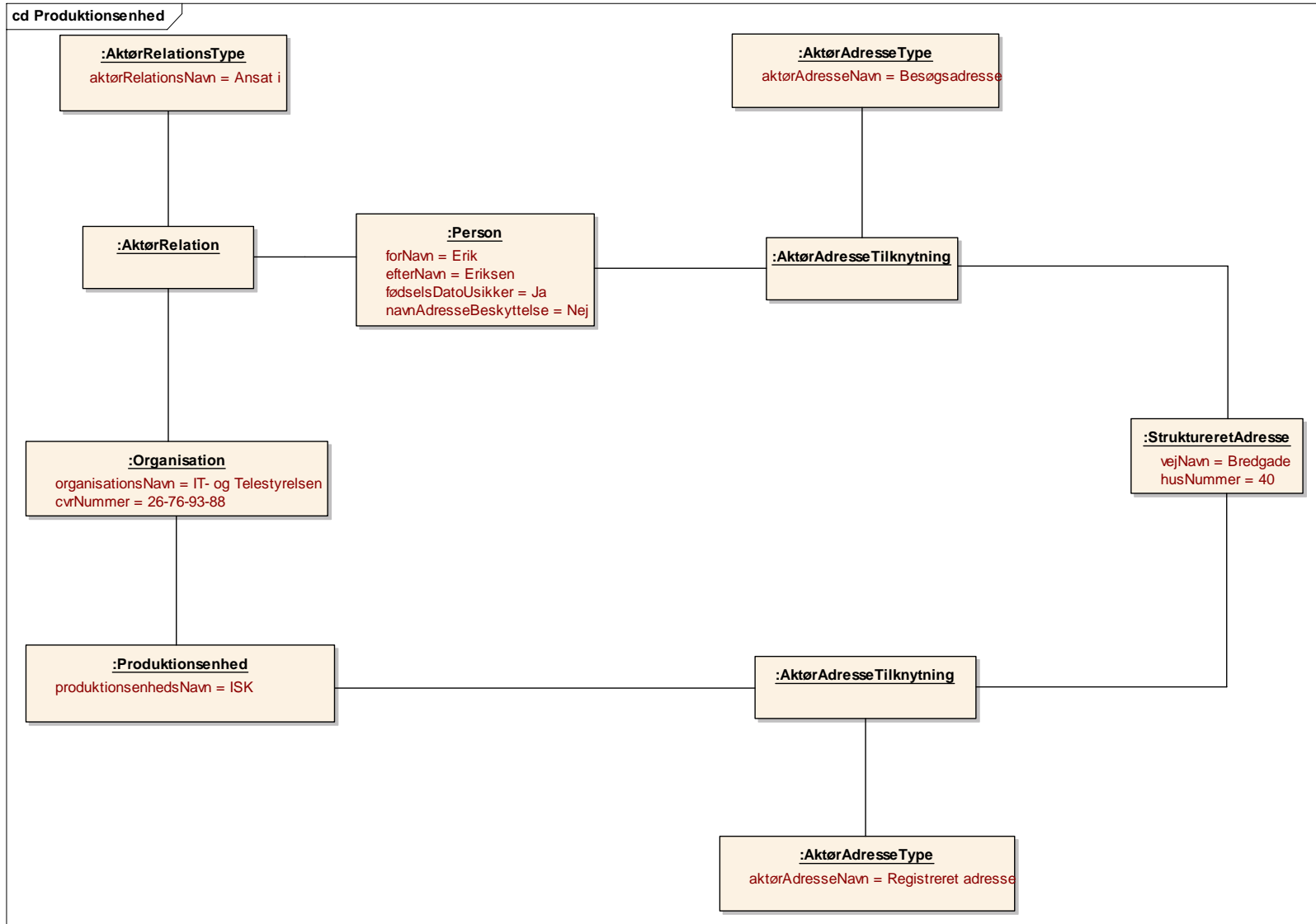

Organisation og Produktionsenhed

cd Anvendelse af Organisation og Produktionsenhed i Sundhedsvæsenet

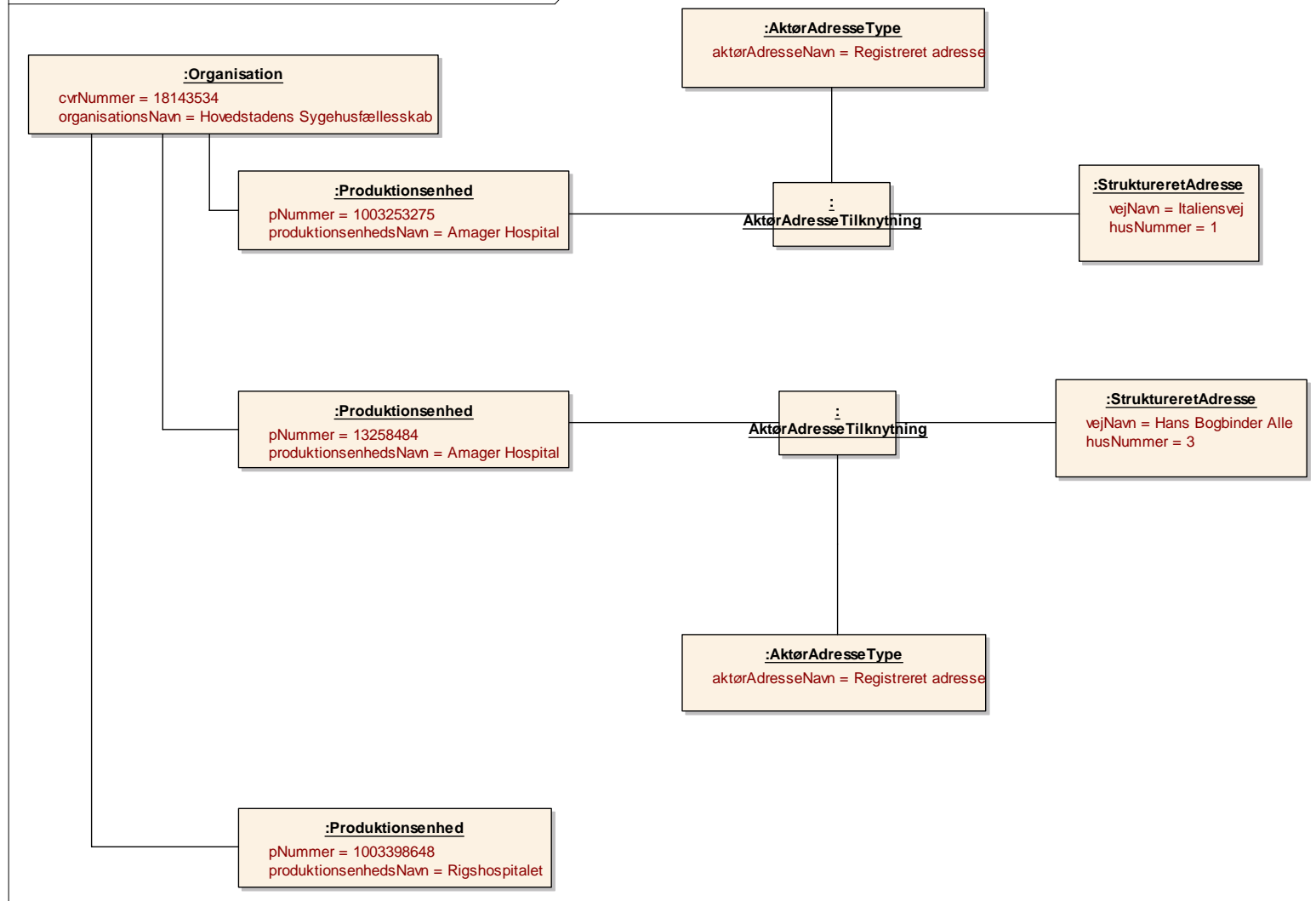

Modeludkast

